



Uchwyty krawędziowe
 Seria: "SUPERLATIVO"
 Seria: "BORDO" + gold mat



Aksesoria Dekoracyjne
 Minimalistyczny design,
 nowoczesny styl



Inne Produkty
 Nowe pokrycia, dodatki
 oraz aktualne promocje



LB 2025

HIT!

Rączki
 Krawędziowe!

Serie: " SUPERLATIVO" / "BORDO".

Promocja!

Uchwyty
 Nowoczesne!

Modele: "SQARE"/"TUBO"/"LUNA"
 i wiele innych...

Dodatki!

Eksperymentuj
 Odkrywaj

niestandardowe pokrycia, twórz
 indywidualne połączenia i rozwiązania!
 zaskakuj stosując nowatorskie akcesoria .

Złoto matowe

Subtelna
 Elegancja

który doskonale komponuje się z pokryciem
 czarnym, uzyskaj stylowe i eleganckie wnętrze.

Technologia!

Zamki
 Elektroniczne

Zamki na kod, odcisk palca oraz NFC.

Zaufaj Marce "LB" - Doświadczenie w branży meblarskiej budujemy od 1996 roku.
 Nasza pasja - tworzenie **niezawodnych** okuć o ekonomicznej efektywności.

Rozwiązania techniczne oraz dekoracyjne "LB" sprawdzają się u milionów odbiorców w zasięgu międzynarodowym.



Uchwyty Krawędziowe

Model "Superlativo" oraz "Bordo"

Przekonaj się do jakości wykonania.

3



Uchwyty Nowoczesne

Doświadczenie.

Uchwyty także mogą być zmysłowe.

5



Seria Zoty Mat

Złoto znowu w modzie. Subtelna elegancja czy ekstrawagancki przepych?

9



Podstawy do mebli

Stelaże i nogi stoowe. Bezpieczeństwo i dopełnienie aranżacji.

10



Gałki meblowe

Subtelna elegancja seria KN.

Minimalistycznie i wykwintnie.

14



Aksesoria uzupełniające

Rozwiązania które cieszą Sprawdź aktualne nowości i promocje

15

Dystrybutor:

Miejsce na pieczętkę dystrybutora.
Tutaj znajdują Państwo okucia LB.





Superlativo AL-22



Uchwyt krawędziowy "Superlativo" wyróżnia się łagodnie opadającym daszkiem na całej powierzchni uchwytu. Jest to niewątpliwa zaleta pod względem designu a jednocześnie bardzo praktyczne rozwiązanie dzięki któremu zachowuje pełną płaszczyznę pochwytu. Pomimo braku ścięcia na zakończeniach są one wyszlifowane w kształt minimalnych zaoblenić aby zachować wygodę i bezpieczeństwo użytkowania (ten zabieg wyeliminowuje ryzyko skaleczeń oraz innych uszkodzeń). Wyszlifowanie obejmuje nie tylko prawą oraz lewą stronę rączki ale także miejsce chwytania dzięki czemu korzystanie z niej jest przyjemne w dotyku. Najwyższej jakości pokrycie poprzez anodowanie zapewnia odporność pokrycia na czynniki zewnętrzne. Kolor głębokiego czarnego matu jest najmodniejszym pokryciem ostatnich lat.

Rączka występuje w rozmiarach:

- 32 / 52 mm
- 96 / 116 mm
- 128 / 148 mm
- 160 / 180 mm
- 192 / 212 mm
- 256 / 276 mm
- 320 / 340 mm
- 416 / 436 mm
- 480 / 500 mm
- 540 / 560 mm
- 1180/1200mm

Obecnie dostępny kolor to czarny mat, w zestawie czarne wkręty.

Uchwyty krawędziowe

Informacje ogólne



Wyszlifowane zaoblenia.
Głębka czarnego matu.

Coraz modniejsze uchwyty krawędziowe nakładane na front charakteryzują się prostotą instalacji oraz małą inwazyjnością. Użytkownicy doceniają ich przyjazność, czego dowodem jest dynamicznie rosnące zapotrzebowanie na tego typu rozwiązania. Ważną zaletą jest mnogość występujących rozmiarów uchwytu dzięki czemu można się dopasować do indywidualnych preferencji. Nasze uchwyty są przede wszystkim ręcznie szlifowane dzięki czemu jesteśmy w stanie zapewnić powtarzalność w masowej produkcji.

AL-66

Uchwyt krawędziowy "BORDO"

Pochwyty do mebli "BORDO" charakteryzuje się płaskim daszkiem z dużymi zaoblzeniami po bokach. Dokładne wyszlifowania oraz pierwotny zamysł wyglądu uchwytów krawędziowych sprawiają, iż forma ta jest praktycznie optymalna.

To nam się podoba!

Niewątpliwym atutem naszej rączki są skrupulatnie zaprojektowane odcienie pokrycia - czarny mat oraz złoty mat lekko szczotkowany. Kolory te zachwycają swoją głębią, wykonane poprzez niezawodną technologię anodowania, doskonale załamują światło, a przy tym są trwałe i zaskakują odpornością.

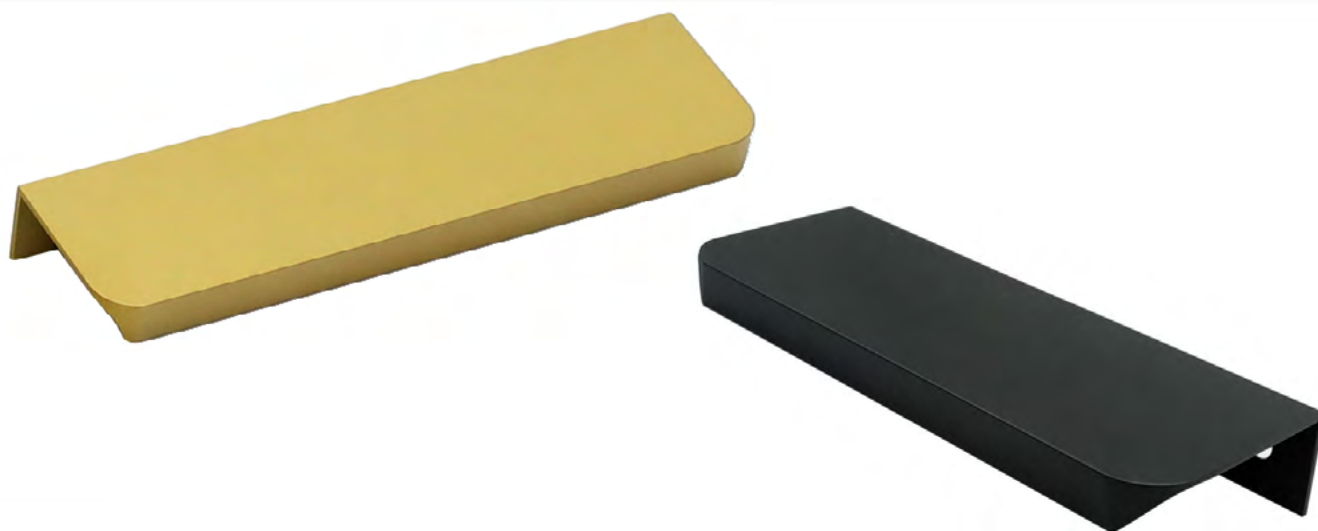

Ponad metr!

Uchwyty występują we wszystkich standardowych rozmiarach (32/52 mm, 96/116 mm, 128/148 mm, 160/180 mm, 192/212 mm, 256/276 mm, 320/340 mm, 416/436 mm, 480/500 mm, 540/560 mm) ale także w rozmiarach długich - seria LONG - 776/796mm, 980/1000mm oraz 1180/1200 mm.

Zabezpieczenia

Aby zabezpieczyć pokrycie uchwytów zastosowano pakowanie w pogrubione worki piankowe - dzięki temu rozwiązaniu zachowujemy łatwość w prezentacji uchwytu oraz zabezpieczenie pokrycia.

Uchwyty Nowoczesne

Serie: "TUBO", "SQUARE", "LUNA" wprowadzone do sprzedaży w 3 kwartale 2023 roku bardzo efektownie oraz efektywnie uzupełniły naszą ofertę okuć dekoracyjnych.



QHD-05



QHD-06

Seria **TUBO** zawiera uchwyt w czterech rozstawach oraz gałka do kompletu. Minimalistyczne wzornictwo z ozdobną stożkową podstawą stopki zapewnia komfort i łatwość pochwylenia rączki co przekłada się bezpośrednio na wygodę użytkownika. Szeroka stopka idealnie sprawdzi się przy maskowaniu niedoskonałości nawiertów bądź ewentualnych uszkodzeń laminatu. Uchwyty dostępne w rozstawach 128/136mm, 128/146mm, 160/175mm, 192/212mm, 320/334mm.

Wszystkie rozmiary oraz gałeczki dostępne w pokryciu złoto matowe szczotkowane i czarny mat.

Seria **SQUARE** stawia na proste kształty. Geometryczność jest bardzo uniwersalna, co czyni rączkę wszechstronną. Sprawdzi się ona dekoracyjnie w każdym stylu wykończenia wnętrza. Dużym atutem jest piękne złoto matowe szczotkowane, doskonale uzupełniając czarne dodatki oraz niezastąpione pokrycie w czarnym mat. Uchwyt występuje w rozstawach 128/136mm, 160/168mm, 192/200mm, 320/328mm.

Postaw na
doświadczenie

STABILNOŚĆ
POWTARZALNOŚĆ



Uchwyty zajmujemy się ponad 20 lat - a Wy jako Nasi klienci jesteście ekspertami, którzy zawsze uczestniczą w procesie decyzyjnym doboru kształtów, odcieni pokryć i innych ważnych elementów. To właśnie te informacje czynią Naszą ofertę tak wyjątkowo dopasowaną do Państwa potrzeb.



Unikalna mieszanka cynku i aluminium czyni nasze odlewy bardzo podatnymi na gładkie wyszlifowanie, a jednocześnie bardzo wytrzymałymi w użytkowaniu.

Uchwyty AHD-26 „INFINITE” 1200mm!

Bądź
“Trendy”!



Coraz droższe systemy przesuwne, moda na minimalizm dała wiele możliwości nowoczesnych aranżacji. Główną z nich jest zastosowanie do dużych drzwi otwieranych standardowo długich uchwytów.

Gruby bezpieczny odlew profilu, Zaoblone rogi, Wyszlifowane krawędzie, komfortowe wycięcie do pochwyty (224mm).

**Ciekawostka*

Model “INFINITE” idealnie pasuje jako dłuższa wersja do modelu 165A, dzięki identycznym zaoblениom zewnętrznym oraz wewnętrznym dzięki czemu możemy zachować spójność aranżacji przy łączeniu krótszych wariantów stosowanych w mniejszych meblach wraz z długimi uchwytami stosowanymi do dużych drzwi.



HD-12

ODŚWIEŻENIE KLASYKI

Wieloletnie hity sprzedaży teraz dostępne w pokryciu czarny mat!



HD-03



HD-09



HD-02

Proste, minimalistyczne, sprawdzone przez lata standardowe rozwiązania zostały odświeżone poprzez połączenie ich z nowoczesnym modnym czarnym matowym pokryciem. Wszystkie modele dostępne są w rozmiarze 96mm oraz 128mm. Zabieg ten dał tym wzorom tzw. “drugie życie”. Uchwyty doskonale nadają się do masowych realizacji. Aktualnie dominujący styl łączenia elegancji z prostotą i szczyptą nowoczesności brzmi jak dokładny opis prezentowanych uchwytów.

Pomysł na nowoczesne uchwyty łączące w sobie klasyczne przykręcanie od tyłu ale imitujące nowoczesność uchwyty "daszkowych" okazał się strzałem w przysłowiową dziesiątkę. Uchwyty imitują pół-księżyc stąd nazwa "LUNA" (z włoskiego - księżyc). Mnogość możliwości zastosowania w meblu tego modu pozwala stworzyć wiele aranżacji, których jedyną barierą są ograniczenia naszej wyobraźni. Zastosowanie tego uchwyty na pewno wymaga odwagi ale doskonale odda indywidualny charakter wnętrza. Pomimo, iż uchwyt był tworzony z wyczuciem stylu i aktualnych trendów wnętrzarskich nie za-

pomniano tu o praktycznej stronie uchwyty meblowych. Rączkę się łatwo chwyta, wyszlifowane oraz zaoblone krawędzie gwarantują bezpieczeństwo użytkownika, a gruba, duża powierzchnia uchwyty sprawdzi się nawet przy ciężkich frontach. Uchwyty można

zastosować zarówno w wersji pionowej jak i poziomej (tutaj również można zastosować zaobleniem ku górze jak i ku dołowi). W każdym przypadku osiągniemy interesującą aranżację. Uchwyty te też są odporne na wilgoć, zużycie oraz łatwe w czyszczeniu. Uchwyt nawiązując do tradycji

posiada rozstaw śrubek montażowych 64mm natomiast sprawia wrażenie dużo większego. Pokrycia uchwyty też nawiązują do najpopularniejszych obecnie kolorów nadających smaku wnętrzom - czarny mat oraz złoto matowe szczotkowane.



Uchwyt "LUNA" - wyraż siebie na 100 sposobów.



Uchwyt relingowy - Czarny mat.

Nieśmiertelna praktyczność.

Najbardziej uniwersalny i najstarszy model w naszej ofercie doczekał się nowej odsłony - kolor czarny mat!

Gdyby wybrać globalnie najbardziej popularny model rączki meblowej ostatniego 20-lecia to niewątpliwie uchwyt relingowy był by w czołówce. Kilka zalet, który dysponuje czyni go bardzo wygodną i uniwersalną pozycją. Nasze uchwyty są

bardzo ciężkie, mają skróconą stopkę, oraz są dostępne w 11 rozstawach:
96/156, 128/188,
160/220, 192/250,
224/304, 256/356,
320/400, 416/496,
480/560, 512/592,
608/688 mm.

Złoto w modzie?

Trendy już tak mają, że co jakiś czas wracają. Kolor złoty znowu króluje na salonach - Jednak my poszliśmy krok dalej, proponujemy Państwu okucia głównie w kolorze złotego matu szczotkowanego, który zdecydowanie jest nowocześniejszy niż tradycyjne złoto połyskowe.



Kratki meblowe KW-01:
60x245mm, 60x480mm,
80x480mm oraz 80x800mm,
oraz 23,5x375.

Gałka meblowa KN-05 jako uniwersalne uzupełnienie większości uchwytów .



Haczyki meblowe: CH-01,
CH-04, CH-05, Ch-08, CH-09

Podstawy mebla - nóżka 40x40 w wysokości 60mm, 100mm, 150mm oraz nogi stołowe 710mm, 820mm, 1100mm.



Uchwyty meblowe: HD-165A,
QHD-05, QHD-06, LUNA,
BORDO.

Złoto matowe szczotkowane

Pokrycie roku 2024!

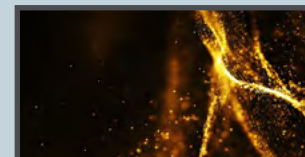

Od wielu lat jesteśmy świadkami “czarnej rewolucji” w dodatkach do mebli. Pokrycie czarne - czy to w połysku, czy matowe weszło przebojem jako kolor najczęściej stosowany w dodatkach do wnętrz. Przełożyło się to także na branżę okuć meblowych. Pokrycie matowego złota świetnie współgra z kolorem czarnym. Oba pokrycia idealnie się uzupełniają, a złoto dodaje elegancji, powiewu świeżości i radości we wnętrzu. Nasze pokrycia czy to anodowane, czy galwanizowane charakteryzują się powtarzalnością w odcieniu, łatwością czyszczenia, głębią koloru.

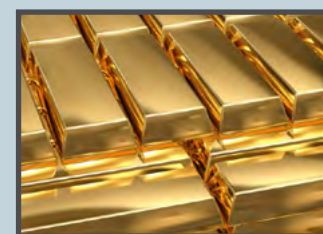

Kolor złoty kojarzony jest z bogactwem i luksusem - dzisiaj to elegancja wpływająca na ekskluzywność a nawet ekstrawagację dostępną dla każdego. Nasze złote okucia mają przede wszystkim rozjaśnić i subtelnie ozdobić Państwa wnętrza!

STOPKI DO MEBLI

STANDARDOWE MODELE W ODŚWIEŻONYCH WARIANTACH

Okrągła nóżka meblowa o średnicy 30 mm dostępna w wysokości 10 cm oraz 15 cm. Zaletą jest występowanie zarówno w pokryciu czarnym gładkim jak i czarnym strukturalnym (ekperymentalne pokryciu maskujące zarysowania i niedoskonałości).



Najpopularniejsza budżetowa nóżka zyskała świeżość przy czarnym matowym pokryciu.

Kwadratowa nóżka 25x25mm występująca w wysokości 10 cm oraz 15 cm jest alternatywnym rozwiązaniem w kształcie kwadratu względem swojego popularnego okrągłego odpowiednika.



NÓŻKA RUMBA

Nóżki LG-135

o wysokości 135mm doskonale sprawdzą się przy zastosowaniu robotów sprzątających. Wysoka nośność oraz pokrycie w 3 kolorach: chrom poysk, czarny mat oraz złoto połysk czyni z niej rozwiązanie nie tylko praktyczne ale też stylowo dopełniające design mebla. Teraz także wysokość **H=100mm!**



Złoto mat

Standardowe nóżki 40x40

Nowa odsłona koloru ponadczasowego budżetowego rozwiązania - nóżki cięte z profilu aluminiowego 40x40. Złoto matowe anodowane pasujące do pozostałych akcesoriów z serii złota matowego wykończonych z aluminium (kratki, uchwyty).

Wprowadzając do sprzedaży podstawy do stołów od wielu lat koncentrujemy się na ich jakości, wszak stanowią one fundament dla mebla. Zapewnienie stabilności to filar dla odpowiednio zaprojektowanego mebla.



Podstawy mebla.

Czyli dosłownie - "na czym go postawić?" Różnego rodzaju ślizgi, stopki, nóżki bądź stelaże są niezbędne aby podnieść korpus mebli wolnostojących nad podłogę zabezpieczając go przed wilgocią. Skupiając się na wyższych meblach (stołach, biurkach) wciąż niekwestionowanym liderem są nogi o średnicy 60mm w wysokości 710mm, 820 oraz 1100mm. Od wielu lat staramy się Państwu dostarczać jak najwyższej jakości nogi (z dodatkowym cynkowaniem zabezpieczającym przed korozją), w obu mocowaniach (zarówno odlewana głowica w kształcie trójkąta jak i okrągła blaszka o podwyższonej grubości). Z uwagi na coraz więcej zapytań o niestandardowe rozwiązania, głównie do wnętrz w stylu loftowym postanowiliśmy wprowadzić nogi stołowe kwadratowe 50x50 oraz szeroki wybór stelaży. Bardziej wymagający klienci doceniają jakość tych rozwiązań (stabilność stołów, poziom wykonania spawów).

Wprowadzane przez Nas stelaże nie tylko zachwycają nowoczesnym wzornictwem ale zapewniają też sztywność stołów i biurek. Nasze produkty są wyposażone w wygodne stopki, wykonane z wysokiej jakości tworzywa zapewniając bezpieczeństwo podłoża (łatwość przesuwu, brak zarysowań). W celu wypoziomowania mebla można zastosować kliny pod meble, bądź skorzystać z Naszej oferty podkładek filcowych.

Dostępne szerokości:
500mm, 550mm,
600mm.

Nogi industrialne

Noga 50x50

Wysokość 710,
820, 1100mm.

Nowość

LG-010 z regulacją z grubego profilu 30x30.



DESIGN

JAKOŚĆ

NOŚNOŚĆ

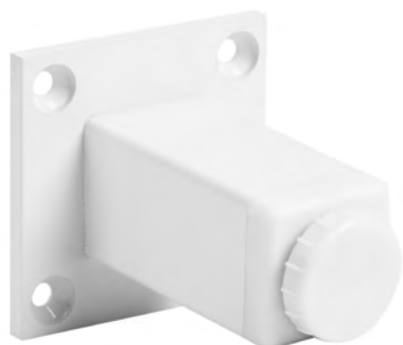

*Dostępne: H=60,
H=100, H=150*

Nóżki na wzmocnionym
profilu, z metalowym
regulatorem.



LG-011 stała z grubego profilu 30x30.

*Dostępne: H=60,
H=100, H=150*

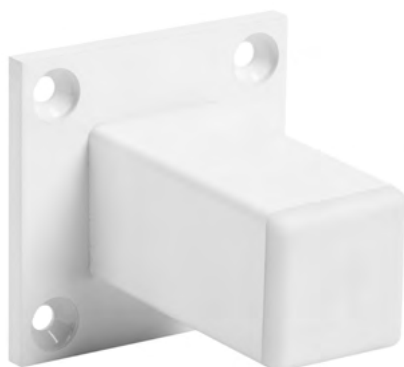

Nowość

Kółka KM-04

Guma TPR, full black.

Niewątpliwie najpopularniejsze kółko z Naszej oferty - KM-02 zyskało teraz nową odsłonę - popularny czarny mat! Zastosowana guma to wciąż niezawodny typ: TPR, kolor zmienił metal, rolka, ale też wszystkie śruby i okucia kółka. Wyższe kółka są robione na łożysku, kółko fi50 ma hamulec blokujący obrót kółka w 2 płaszczyznach.



*Kółka nie rysują oraz nie brudzą powierzchni.
Zapewnią płynne działania i wysoką nośność
oraz wysokie walory estetyczne.*



HIT

Subtelna Elegancja

Gałki meblowe

Wykwitnie choć minimalistycznie? Spraw by Twoje wnętrze było estetyczne wybierając jedną z naszych gałek.

KN-05

Wygodna gałka o wysokości 26mm, średnicy stopki 17mm oraz średnicy główki 27mm. Występuje w 6 pokryciach: chrom połysk, aluminium, satyna, czarny mat, biały oraz złoto matowe szczotkowane.



KN-10

Designerska gałka o wysokości 22mm, średnicy stopki 19mm oraz średnicy główki 28mm. Występuje w pokryciu czarny mat. Dodatkową zaletą jest pin blokujący obrót gałki.



KN-15

Ciekawa propozycja o wysokości 24mm, średnicy stopki 20mm oraz średnicy główki 30mm. Występuje w pokryciu czarny mat.



KN-20

Nowoczesna gałka o wysokości 33mm, średnicy stopki 15mm oraz średnicy główki 23mm. Występuje w pokryciu czarny mat oraz złoto matowe szczotkowane.



HD-943

Uniwersalna owalna gałka o wysokości 25mm, średnicy stopki 15mm oraz średnicy główki 33/22mm. Występuje w pokryciu czarny mat, satyna oraz chrom połysk/



Gałki meblowe to przede wszystkim łatwość czyszczenia, subtelny i uniwersalny design pasujący do każdego stylu wykończenia wnętrza. Jest to także najtańsze rozwiązanie potrafiące zmienić wygląd całego pomieszczenia. Niestety nie polecamy używania gałek to ciężkich i dużych frontów ponieważ takie rozwiązanie może wpłynąć na wygodę ich użytkowania.

Stabilizator kąta prostego - idealny do wzmocnienia oraz ustawienia kąta 90 stopni



To profesjonalne rozwiązania czynią meble praktycznym i modnym elementem domu. Najważniejsze dla Nas jest także opracowanie produktów takich aby ułatwiały i przyspieszały pracę wykonawcom. Dzięki naszym wysokiej jakości wyrobom Wasze wykonania będą dokładniejsze!

Zatrząsek rolkowy - tzw. "raczek" w celu zatrzaśnięcia / zabezpieczenia drzwi meblowych. Dostępny także w kolorze brąz.



Podpórka półki - potocznie nazywana "Pelikanem" to świetne rozwiązanie nie tylko wspierające półkę - ale mogące ją uchwycić - bez różnicy czy jest to półka z płyty, szklana, czy z innego materiału. Zapewnia to wysokie bezpieczeństwo i wiele możliwości użycia. Podpora występuje w rozmiarach L=40, L=50, L=70, L=105 mm. Dostępne pokrycia: Chrom połysk, aluminium, satyna, stal szcztokowana. Teraz również dostępne w kolorze czarny matowy.



Komandorek wzmocniony metalowo-plastikowy "L-01" to klasyczna podpórka w nowoczesnym wydaniu. To już czwarty model tego typu komandorka w Naszej ofercie, przy którego opracowaniu staraliśmy się połączyć zalety wszystkich poprzednich serii. Nowoczesne zaoblone kształty, optymalna wielkość, świetne proporcje gumowo-plastikowej maskownicy pozwalają Nam zaoferować Państwu najkorzystniejszą wersję. Polska produkcja zapewnia także szeroką gamę kolorystyczną, wysoką jakość, elastyczność oraz szybkość wykonania.



I wiele innych..

Czarny pelikan



Wentylacja

Na pewno nie musimy tutaj przytaczać wszystkich korzyści płynących ze świeżego powietrza w pomieszczeniach użytkowych. Wentylacja w zabudowach meblowych jest jednak nie tyle opcjonalna co konieczna.

Zabudowy meblowe - niezależnie od materiału z którego są wykonane (płyta meblowa, drewno, itp.) wymagają odpowiedniej wentylacji w celu jak najdłuższego utrzymania walorów użytkowych. Przy braku wentylacji gromadząca się wilgoć może nawet uszkodzić mebel. Dodatkowo może negatywnie wpłynąć na zapach oraz wartości zdrowotne powietrza którym oddychamy. Osiągnięcia technologiczne w dziedzinie RTV/AGD oraz całej branży elektronicznej skutkują coraz większą ilością wyposażenia zabudowanego w meblach. Prawidłowe działanie zarówno AGD (łódzka, piekarnik, mikrofalówka) oraz innego oprzyrządowania (gniazda wpuszczane w blat, ładowarki indukcyjne itp.), także wymaga odpowiedniej wentylacji.



Kratki meblowe "LB" wykonane są z aluminium, dzięki czemu są trwałe, odporne na korozję i zapewnią Państwu swobodny przepływ powietrza, tam gdzie będzie to pożądane. Ważną zaletą Naszych kratki jest prosty montaż (Dzięki minimalistycznemu wpustowi ich instalacja możliwa jest nawet w wąskich zabudowach) oraz szeroka gama dostępnych rozmiarów:

- XS - H=60mm, L=245mm
- M - H=60mm, L=480mm
- L - H=80mm, L=480mm
- XL - H=60mm, L=800mm
- 3XL - H=80mm, L=800mm

oraz kolorystyce: matowe aluminium, anoda czarny mat, biały półmat, Stal szorstkowana (Inox), Złoto matowe. Pokrycia w większości są uzyskiwane w technologii anodowania dzięki czemu zachwycają idealną powłoką oraz głębią koloru.

Aluminium cenione jest za wyjątkową lekkość, wytrzymałość oraz odporność na korozję. Sprawdź koniecznie Naszą kolekcję wykonanych z tego materiału okuć: listwy meblowe, przepusty kabla, uchwyty.

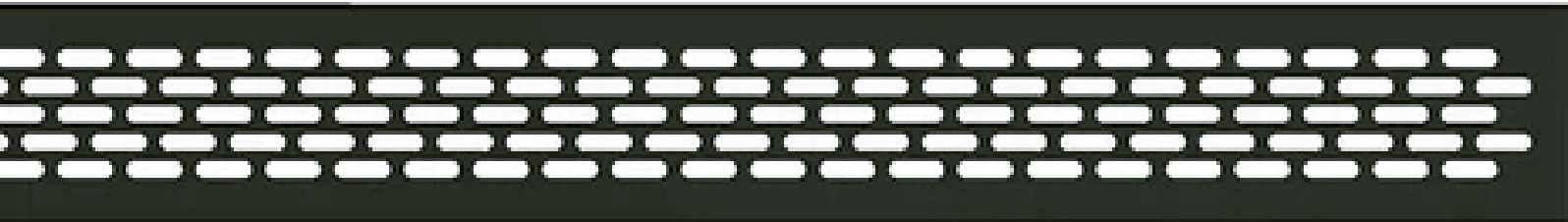

Kratka wentylacyjna maxi 60 lub 80 x 800 mm.

Wyróżniające się rozmiary kratki

Nie zachłysneliśmy się sukcesem w dziedzinie oferowania najlepszych kratki wentylacyjnych o standardowych rozmiarach, przekuliśmy to w dalszy rozwój dzięki czemu powstały nowe rozmiary oferowanych przez Nas kratki meblowych oraz nowe pokrycia.

Kratka wentylacyjna mini 23,5 x 375 mm.

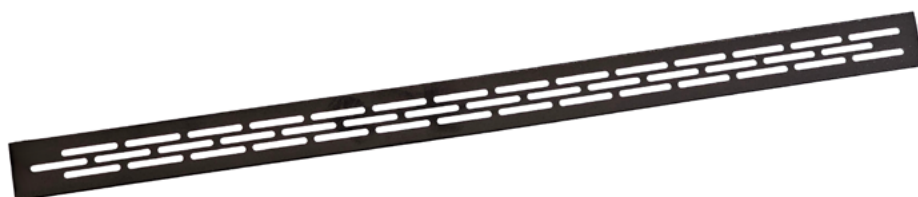

Kratki wentylacyjne w nowych rozmiarach mają pomóc wykonowcom w zastosowaniu wentylacji w naj bardziej estetyczny ale też wygodniejszy do montażu sposób. Duże kratki zastępują przykręcanie kilku mniejszych kratki obok siebie, doskonale sprawdzą się w nietypowych zabudowach jak i do standardowych cokołów zapewniając lepszy przepływ powietrza. Rozmiar mini natomiast doskonale sprawdzi się w trudno dostępnych zabudowach oraz pomiędzy lamelami.

www.lbjplus.pl



Nowość - Kratki długie na
L=800mm w wysokość H=60mm
oraz H=80mm - model fasolka



Nowość - pokrycie modnego złota
matowe występujące we wszyst-
kich rozmiarach

Mocowania niewidoczne

Inteligentny minimalizm.



Ramiona rozporowe

niewidoczne



Nowoczesne niewidoczne wsporniki półki zapewniają świetne i estetyczne wzornictwo, łatwość montażu, wysoką stabilność, praktyczną powierzchnię przechowywania lub ekspozycji. Ramiona Typu "Smart" mają dodatkową regulację nachylenia nośnika. Półki zajmują o wiele mniej miejsca niż

Ramiona regulowane

Typu SMART



regaly, dzięki czemu możemy je zastosować w każdej przestrzeni. Niewidoczne mocowanie gwarantuje powiew lekkości w pomieszczeniu, dzięki czemu można osiągnąć niezwykle efektowną aranżację.

Standardowe systemy otwierania drzwiczek meblowych push to open to wciąż jeden z głównych trendów



“Push to open” system to popularna alternatywa do uchwytów meblowych. Otwieranie na klik jest rozwiązaniem prostym - wystarczy nacisnąć odpowiednią powierzchnię drzwi meblowych aby aktywować system wypychający drzwiczki. Wyróżniamy kliki z końcówką kauczukową oraz magnetyczną (spełniającą także rolę zatrzaśku).



wkręty montażowe w komplecie



Push Slowmotion?

Nowy efekt w Push Titus S2

Chcielibyśmy zaprezentować Państwu nowość w harmonijnym otwieraniu drzwiczek w systemie “Push to open”. Zupełnie nowy system nie oparty na sprężynie zapewnia efektowne jednostajne zwolnione tempo otwierania drzwiczek, dzięki czemu front meblowy nie sprawia wrażenie odskoku.



Sposób montażu oraz regulacja nie uległy zmianie.

Listwy



do blatów
920mm.

Dlaczego listwa? Aktualnie w trendach wykończenia wnętrz coraz rzadziej sięga się po listwy - coraz dokładniejsze maszyny stolarskie zapewniają idealnie spasowane cięcia, wykończenia są minimalistyczne. Listwa jest jednak ponadczasowa ponieważ nawet najlepsze maszyny nie zapewnią odporności materiału (laminat się wykrusza, drewno pracuje). Listwy są aluminiowe więc odporne na korozję - sprawdzą się w każdym pomieszczeniu, nie tracą na jakości w czasie (np. sposób montażu obrzeża meblowego na klej to zawsze ryzyko jeśli chodzi o wytrzymałość kleju, tym bardziej jeśli blat jest narażony na wilgoć, czy wysokie temperatury).

Zmieniający się rynek oraz wzrost popularności niestandardowych rozwiązań to wyzwania dla producentów akcesoriów wykończeniowych i konstrukcyjnych. Elastyczność, szybkość działania oraz innowacyjność to kluczowe czynniki sukcesu. Stworzenie serii listew o długości 920mm daje możliwości zastosowania ich w indywidualnych projektach. Tam gdzie wymagane jest zastosowanie głębszych blatów, nasze listwy dają więcej możliwości ich wykończenia. Rozmiar ten przystosowaliśmy do zaobłążeń o promieniu R3 / R5. Listwy dostępne w naturalnym aluminiowym odcieniu oraz anodowane na kolor czarny mat. Standardowy rozmiar (600mm) dostępny także w subtelnej bieli, oraz także w zaobłączeniu R8.

Zaufaj liczbom - te modele wybrały miliony klientów!

Najbardziej popularne modele

HD-42

Wygoda



KLASYCZNY Uniwersalny uchwyt występujący w dwóch rozmiarach (96mm, 128mm) ale wielu pokryciach: chrom, satyna, aluminium, inox, czarny, biały.

HD-69

Industrialny



LOFT Surowy uchwyt o mocnych geometrycznych kształtach bez przesadnych zdobień. Rozmiary 96mm, 128mm, 160mm, 192mm, 224mm, 320mm.

AL-326

Wpuszczany



DYSKRETNY Uchwyt seria AL-326 to wpuszczany uchwyt tworzący jedną taflę z frontem. Rozmiar 96, 128, 160 mm. Pokrycia: czarny, aluminiowym oraz aluminium/chrom.

Konfekcja

Marka LB to też usprawienie Państwa pracy. Konfekcjonowanie niektórych towarów ma zapewnić Państwu wygodę i szybkość realizacji, łatwość zastosowania i pewność wykonania. Odpowiednio dobrane wkrety do zestawu odbojników czy zawiasów, właściwie skręcone półki pod klawiaturę, posegregowane w sety zawieszkowe na 1 szafkę to pragmatyczne rozwiązania.

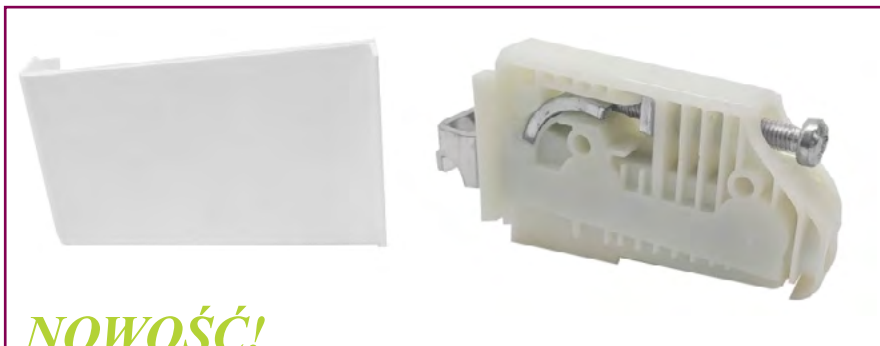

NOWOŚĆ!

Zawieszka wzmocniona spakowana w jeden woreczek w komplecie (Zawieszka lewa + zaślepka lewa tworzywo biała + Zawieszka prawa + zaślepka prawa tworzywo biała).



WYGODA!

Zawieszka uniwersalna regulowana spakowana w 1 woreczek w komplecie (Dwie zawieszki regulowane + dwie listewki montażowe 80cm)

Zawieszki



HIT!

Zawieszka wzmocniona spakowana w jeden woreczek w komplecie (Zawieszka lewa + zaślepka lewa metalowa INOX + Zawieszka prawa + zaślepka prawa metalowa INOX).

Zapraszamy do zapytań o pozostałe konfekcje.

Uniwersalny system rurowo-kulowy fi25mm

L 560



L 561



Rozetka



L 936

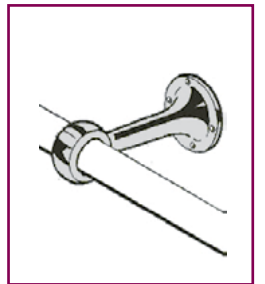
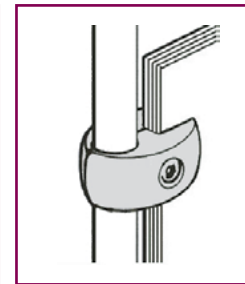
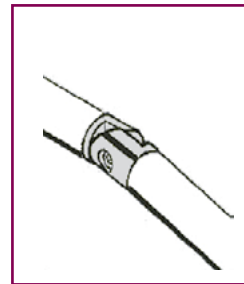
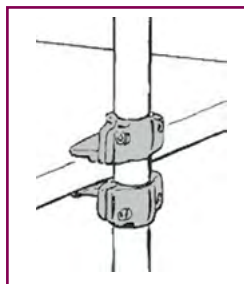
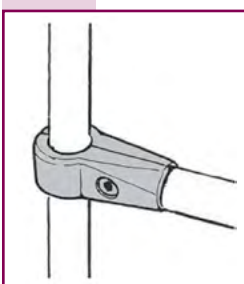
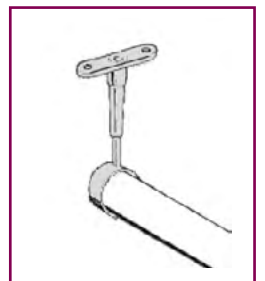
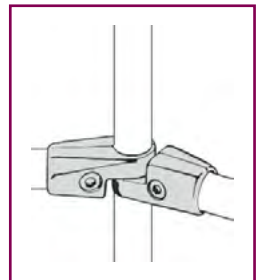
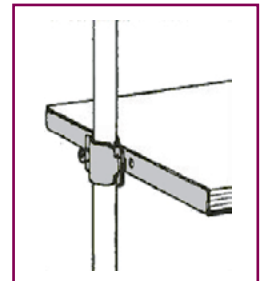
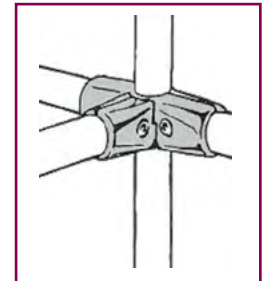
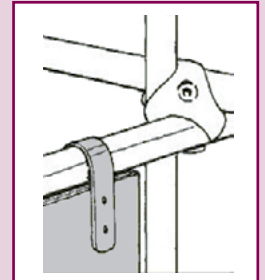

Przepusty kabla - wersja Premium. Nasz przepust kwadratowy oraz prostokątny jest wykonywany w nowoczesnej technologii pozwalającej zachować idealną przekątną montażową (nie jest skręcany na wkręty). Jako produkt premium charakteryzuje się nieskazitelnością powłoki oraz dużą grubością ścianek.

Nowoczesne zaoblenia, wyszlifowane krawędzie potęguje odczucie gładkości.



Szerokość	Długość	Wysokość	Grubość profilu	Kołnierz	Pokrycie
80	80	15/24	6,6mm	7mm	Matt chrom
80	160	15/24	6,6mm	7mm	Matt chrom
80	80	15/24	6,6mm	7mm	Czarny Mat
80	160	15/24	6,6mm	7mm	Czarny Mat
80	80	15/24	6,6mm	7mm	Biały
80	160	15/24	6,6mm	7mm	Biały

Maskowanie otworów mamy w genach.

Bezpieczeństwo przede wszystkim.



Szerokie korytko oraz duża powierzchnia regulowanej klapki zapewnia wygodę przekładania kabli, a wysokiej jakości włosie doskonale je maskuje.





Przedłużacze wpuszczone w blat to przede wszystkim estetyka i praktyczne rozwiązanie.

Nowość - USB-C!



Przedłużacz wyposażony w 2 gniazda francuskie + gniazdo USB-A + nowoczesne gniazdo USB-C. Standard IP20, 230V AC, 3600W + kabel z uziemieniem 1,5 metra.

A może?

Coraz popularniejszym rozwiązaniem są przedłużacze montowane w blat - jest to jeszcze bardziej wydajne czy przepusty kablowe.

USB-C

W czerwcu 2022 roku instytucje UE osiągnęły porozumienie dotyczące dyrektywy w sprawie wspólnego standardu ładowania dla urządzeń elektrycznych. Nasza szybka reakcja i dostosowanie urządzeń - w pierwszym kroku poprzez zastosowanie zarówno portu USB-A jak i USB-C a w najbliższej przyszłości przejście jedynie na nowoczesne porty USB-C zapewni Państwu przewagę konkurencyjną.

Gniazda marki "LB" to przede wszystkim bezpieczeństwo (obudowa w pełni wykonana z aluminium a nie tworzywa sztucznego), wysoka jakość pokrycia poprzed anodowane klapki, wyszlifowane zaoblone krawędzie!

Najbardziej lubimy rozwiązania ułatwiające życie, wprowadzające ład i porządek. Gniazdo wpuszczane w blat to bezwzględnie estetyka, harmonia i ergonomia.

Zamek na kod

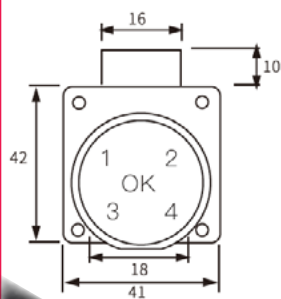

Zamek który możemy zablokować własnym kodem (minimum 4 znaki / max. 16 znaków). Zamek posiada funkcję administratora, na którym ustawiamy oddzielny kod i funkcję użytkownika, na którym możemy ustawić hasło tylko do użytkownika zamka. Zmianę hasła użytkownika może przeprowadzić tylko administrator. Zamek posiada wbudowaną pojemną baterię, kabelek do ładowania i akcesoria do montażu.

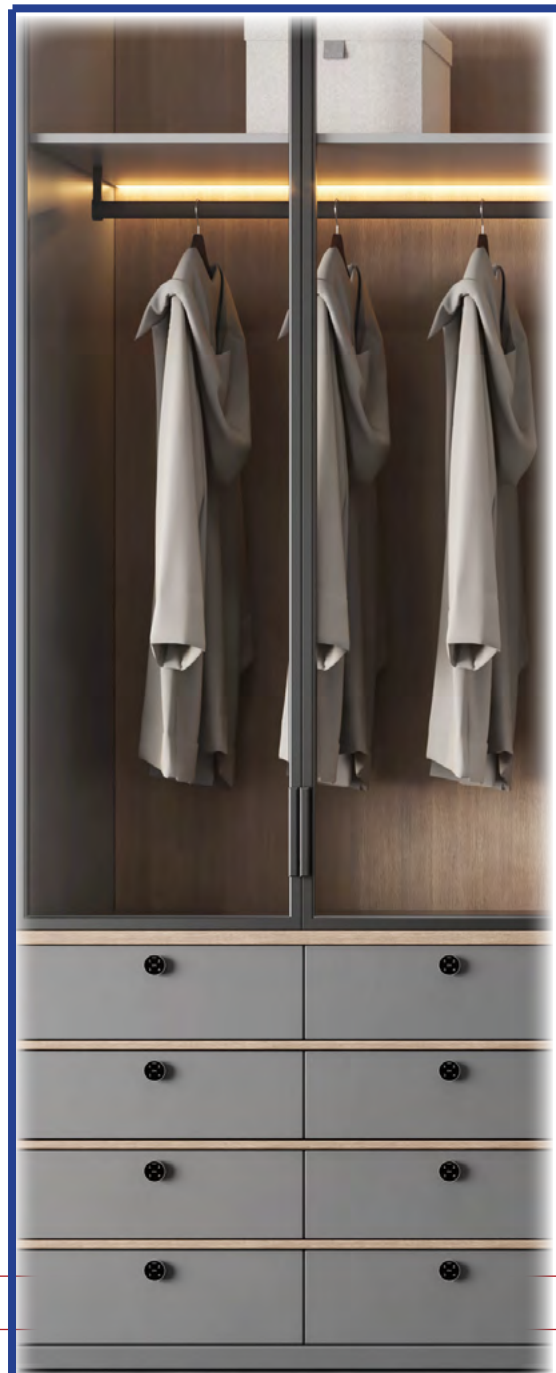
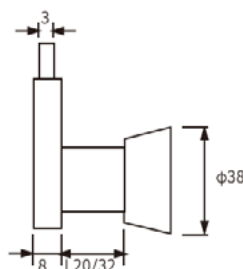

Zamek na NFC

Zamek w technologii rfid (NFC) to bardzo wygodna alternatywa - w komplecie znajdują się dwa niebieski TAG Irfid, którymi możemy łatwo odblokować zamek. W komplecie także kartka RFID, kabel do ładowania. Zamek wyposażony jest w pojemną baterię. Po odblokowaniu zamka sygnałem przekręcamy główkę w celu odblokowania rygla.

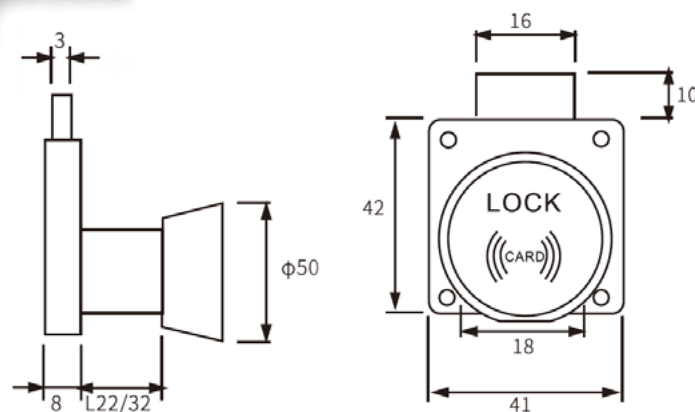
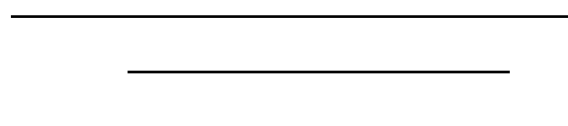

Zamek fingerprint

Zamek na odcisk palca w którym rejestrujemy odcisk palca administratora oraz mamy możliwość zaprogramowania aż do 5 odcisków użytkowników. Administrator ma możliwość dodania lub usunięcia użytkownika. Zamek posiada wbudowaną pojemną baterię. Po zwolnieniu ryglowania odciskiem palca przekręcamy główkę zamka w celu odblokowania. Bardzo prosty i szybki montaż przyjazny nawet amatorom stolarstwa.

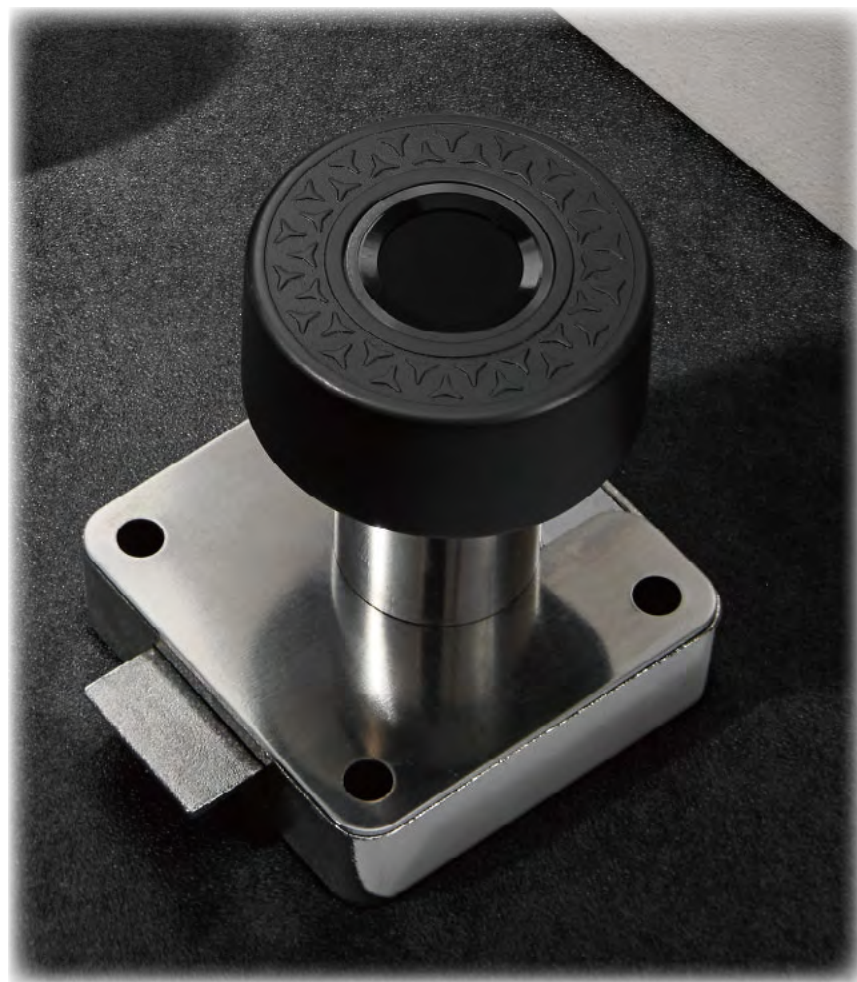
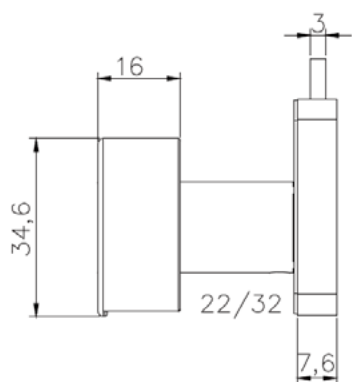
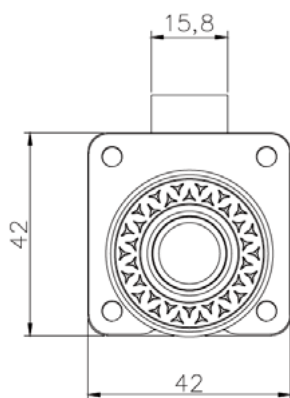
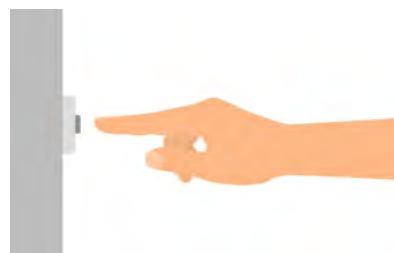

Zamki meblowe to szczególne akcesoria zapewniające aż dwa rodzaje bezpieczeństwa. Rozróżniamy zamki meblowe klasycznie służące do zamknięcia szafki, szuflad, drzwi szklanych, w których przechowujemy cenne dla Nas rzeczy. Na rynku znajdziemy też wiele zamków służących głównie do zabezpieczenia otwierania się drzwiczek, które nie ochronią zawartości mebla przed przywłaszczeniem, ale doskonale sprawdzą się chroniąc drzwi meblowe przed samoczynnym otwarciem się (zamki magnetyczne, zasuwki, zatrzaski rolkowe).

Zamek Master



+ *klucz Matka*



Zamki Nowoczesne

Zamki CZARNE! Nowość - standardowy zamek 138 w pokryciu czarnym w pełnym komplecie (wraz z blaszką kątową) - Zapraszamy!



WIESZAKI QUBIK

Nowoczesny wieszak z ukrytym mocowaniem.

Wieszak CH-43

Gruby solidna forma o geometrycznych kształtach zapewniająca niezawodność przy nawet bardzo ciężkich rzeczach. Nowoczesny design, ukryte mocowanie zapewnią charakter

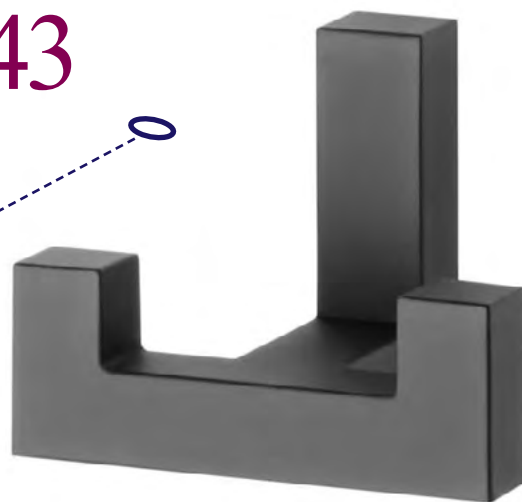

Dostępne kolory:
Czarny mat, Chrom, Inox, Aluminium



Wieszak CH-44



LB

Poglądowa gazetka ma charakter informacyjny w celu zaprezentowania głównych nowości i trendów jakie zauważyliśmy w meblarstwie. Pełna oferta akcesoriów "LB" w katalogu oraz na stronie internetowej www.lbplus.pl. Szukaj Naszych okuć w autoryzowanych hurtowniach blisko Ciebie. Zaufało Nam ponad 500 punktów dystrybucyjnych.